

## Agenda d'Accessibilité Programmé (AD'AP)

### RAPPORT TECHNIQUE POUR UN ERP



### S50 Seynod

8 Rue Blaise Pascal  
74600  
SEYNOD

#### Rapport ADAP n° 000771741500082

N° d'affaire	Rapport version	Date du rapport
000771741500082	1	17/08/2015

---

QCS SERVICES ANNECY

Immeubles Les Cades 2 Route de la Salle 74960 CRAN GEVRIER

Tél : 04.50.52.54.41 - Fax : 04.50.52.58.96

SAS au capital de 300000.00 € - R.C. VERSAILLES - SIRET 804 448 587 00019 - APE 7112B





Siège Social : 1 bis rue petit Clamart – 78140 VELIZY VILLACOUBLAY– Tél. : 01 40 83 75 75 – Fax : 01 40 30 39 62

N° TVA Intracommunautaire : FR 32 804 448 587





Tableau récapitulant les obstacles

**TABLEAU DE SYNTHESE DE LA CHAINE DU DEPLACEMENT INTEGRANT LE NOMBRE D'OBSTACLE PAR SEUIL D'ACCESSIBILITE**

L'affectation des travaux au propriétaire ou à l'exploitant présentée dans le présent rapport est une proposition mais ne saurait préjuger des dispositions contenues dans le contrat de bail liant le propriétaire et l'exploitant des établissements concernés.

Fiches	Nombre obstacles	Nombre dérogations	Seuils d'accessibilité				Estimation €HT
							
Centre médical psychologique	16	0	1	1	4	3	12230
Fiche n°1 - Cheminement extérieur / RDC / Accès bâtiment	1	0	2	2	4	3	50
Fiche n°2 - Cheminement extérieur / RDC / Accès bâtiment principal et secondaire	1	0	1	4	4	4	1040
Fiche n°3 - Parking extérieur / RDC / Parking	1	0	2	4	4	4	200
Fiche n°4 - Entrée sécurisée / RDC / Accès bâtiment	2	0	2	4	4	4	380
Fiche n°5 - Entrée sécurisée / RDC / Accès bâtiment principal et secondaire	1	0	2	4	4	4	300
Fiche n°6 - Escalier / RDC / Escaliers	2	0	2	1	4	3	460
Fiche n°7 - Sanitaires mixte / Etage 1 / WC	2	0	2	4	4	4	3500
Fiche n°8 - Sanitaires mixte / Etage 1 / WC handicapé	3	0	2	4	4	4	250



Fiches	Nombre obstacles	Nombre dérogations	Seuils d'accessibilité				Estimation €HT
							
Fiche n°9 -							
Sanitaires mixte / Etage 1 / hall d'entrée	1	0	2	4	4	4	50
Fiche n°10 -							
Bureau / Etage 1 / Bureau accueil Bureau consultation	1	0	2	4	4	4	3000
Fiche n°11 -							
Bureau / Etage 1 / Bureau médical Bureau psychologique	1	0	2	4	4	4	3000
<b>TOTAL</b>	<b>16</b>	<b>0</b>	<b>1</b>	<b>1</b>	<b>4</b>	<b>3</b>	<b>12230</b>





## Fiches des obstacles

Seuils d'accessibilité			
1	Non accessible	2	Accessible avec forte gêne ou avec aide humaine et non conforme
3	Accessible de façon autonome et non conforme	4	Accessible en toute autonomie et conforme

### Fiche n°1

Localisation:	Centre médical psychologique
	Cheminement extérieur
	RDC
	Accès bâtiment
Maillon:	S'y rendre







N°	Sur la chaîne	Obstacles	Seuils d'accessibilité			
						
1	OUI	Absence de signalisation en cas de choix d'itinéraire	2	2	4	3

N°	Solutions	Nature de la solution
1	Poser un panneau d'orientation à chaque changement d'itinéraire / Corps d'état: Signalétique	Léger

## Fiche n°2

Localisation:	Centre médical psychologique
	Cheminement extérieur
	RDC
	Accès bâtiment principal et secondaire
Maillon:	S'y rendre



N°	Sur la chaine	Obstacles	Seuils d'accessibilité			
						
1	OUI	Pente supérieure à 12 % sur 0,50 m	1	4	4	4

N°	Solutions	Nature de la solution
1	Modifier ou créer une nouvelle rampe. Elle est conçue pour avoir une pente d'au plus 12% sur une longueur d'au plus 0,5 m avec un palier de repos en haut et en bas de chaque plan incliné, de 1,20 x 1,40 m, horizontal au dévers près de 3%. Le plan incliné se raccorde aux paliers de repos sans ressaut. / Corps d'état: VRD	Lourd

Schémas illustrant des exemples de dispositions techniques satisfaisantes pour répondre à l'objectif réglementaire

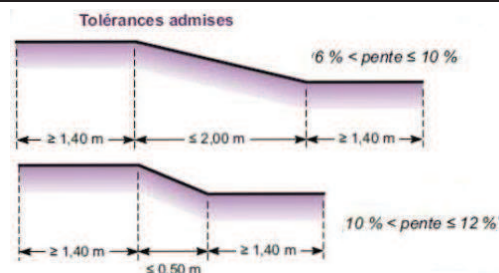







Rapport n° 000771741500082 - version 1

Mission(s) : ADAP

### Fiche n°3

Localisation:	Centre médical psychologique
	Parking extérieur
	RDC
	Parking
Maillon:	S'y rendre



N°	Sur la chaîne	Obstacles	Seuils d'accessibilité			
						
1	OUI	La place de stationnement adaptée n'est pas signalée par une signalisation horizontale	2	4	4	4

N°	Solutions	Nature de la solution
1	Poser un marquage au sol avec pochoir représentant le symbole international de l'handicap repérant la place de stationnement adaptée / Corps d'état: Signalétique	Léger

Schémas illustrant des exemples de dispositions techniques satisfaisantes pour répondre à l'objectif réglementaire

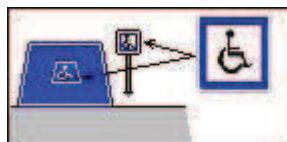







### Fiche n°4

Localisation:	Centre médical psychologique
	Entrée sécurisée
	RDC
	Accès bâtiment
Maillon:	Accéder







N°	Sur la chaîne	Obstacles	Seuils d'accessibilité			
						
1	OUI	Présence d'un ressaut d'une hauteur supérieure à 2 cm au niveau de l'entrée de l'établissement	2	4	4	4
2	OUI	Le dispositif d'accès n'est pas situé entre 0,90 m et 1,30 m du sol	2	4	4	4

N°	Solutions	Nature de la solution
1	Arrondir le ressaut (si sa hauteur inférieure ou égale 2 cm) ou créer une petite rampe avec une pente d'au plus 33 % sur une hauteur d'au plus 4 cm. / Corps d'état: Gros Oeuvre Maçonnerie	Lourd
2	Déplacer le dispositif d'accès à une hauteur comprise entre 0,90 m et 1,30 m du sol et à une distance supérieure de 0,40 m d'un obstacle. Il doit être situé au droit d'un espace d'usage, horizontal au dévers près de 3%, de 1,30 x 0,80 m et d'un espace de manœuvre demi-tour, horizontal au dévers près de 3%, d'un diamètre d'au moins 1,50 m. / Corps d'état: Agencement, Electricité	Léger

### Fiche n°5

Localisation:	Centre médical psychologique
	Entrée sécurisée
	RDC
	Accès bâtiment principal et secondaire
Maillon:	Accéder



N°	Sur la chaîne	Obstacles	Seuils d'accessibilité			
						
1	OUI	L'effort pour ouvrir la porte est supérieur à 50 N	2	4	4	4

N°	Solutions	Nature de la solution
1	Régler ou remplacer le ferme-porte afin que la force nécessaire pour ouvrir la porte ne dépasse pas 50 N / Corps d'état: Menuiseries intérieures	Léger

Schémas illustrant des exemples de dispositions techniques satisfaisantes pour répondre à l'objectif réglementaire







Schémas illustrant des exemples de dispositions techniques satisfaisantes pour répondre à l'objectif réglementaire

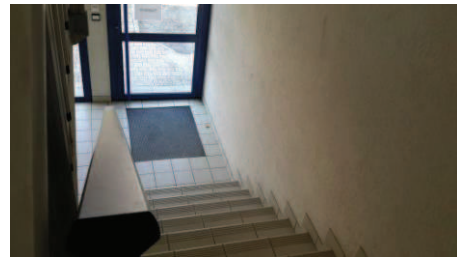
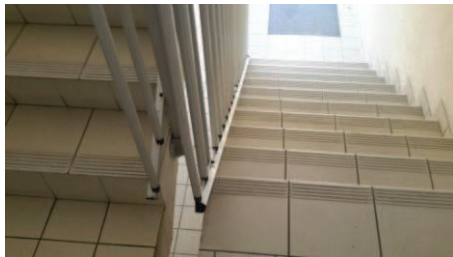

### Fiche n°6

Localisation:	Centre médical psychologique
	Escalier
	RDC
	Escaliers
Maillon:	Accéder aux étages



N°	Sur la chaîne	Obstacles	Seuils d'accessibilité			
						
1	OUI	Les caractéristiques de l'escalier liées à la sécurité d'usage ne sont pas respectées	3	1	4	4
2	OUI	Les mains courantes existantes ne respectent pas les exigences réglementaires	2	2	4	3

N°	Solutions	Nature de la solution
1	Poser un rappel tactile et contrasté à 50 cm (ou 28 cm selon la configuration) de la première marche, un revêtement contrasté sur la première et dernière contremarches et un contraste sur 3 cm en horizontal sur les nez de marches / Corps d'état: Signalétique	Léger
2	Poser une main courante de chaque côté de l'escalier à une hauteur comprise entre 0,80 et 1,00 m par rapport au nez de la marche, continue, préhensible, rigide, différenciée de la paroi et se prolongeant horizontalement de 28 cm au-delà de la première et dernière marche de chaque volée sans créer un obstacle dans la circulation. (Commentaire: Non préhensible manque une deuxième main courante) / Corps d'état: Serrurerie - Métallerie - Menuiseries Métalliques	Léger

Schémas illustrant des exemples de dispositions techniques satisfaisantes pour répondre à l'objectif réglementaire





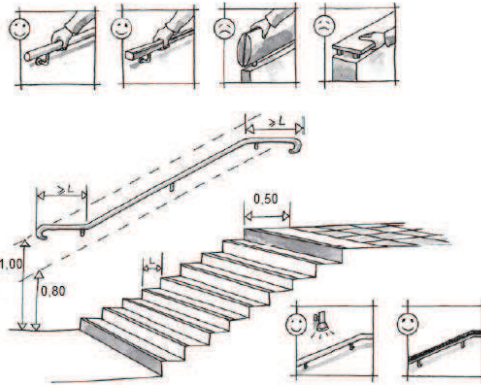
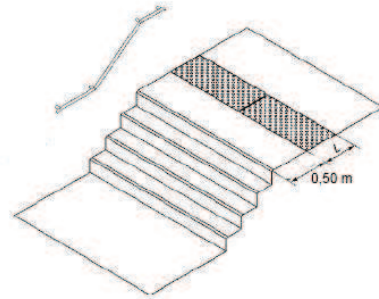
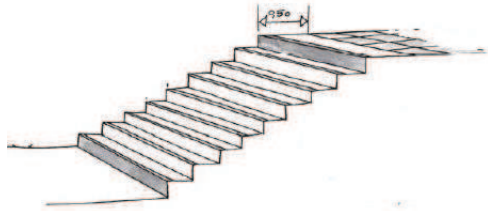

Schémas illustrant des exemples de dispositions techniques satisfaisantes pour répondre à l'objectif réglementaire

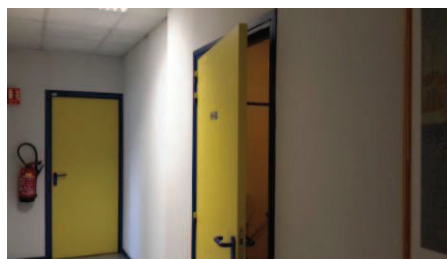
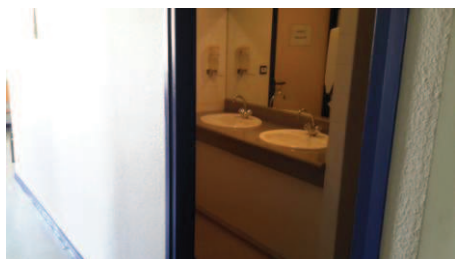

### Fiche n°7

Localisation:	Centre médical psychologique
	Sanitaires mixte
	Etage 1
	WC
Maillon:	Utiliser les fonctionnalités des étages



N°	Sur la chaîne	Obstacles	Seuils d'accessibilité			
						
1	NON	Absence d'un lavabo accessible	3	4	4	4
2	NON	Absence de cabinet d'aisances aménagé au même endroit que les cabinets tous publics ou situé à proximité au même niveau	2	4	4	4

N°	Solutions	Nature de la solution
1	Installer un lavabo avec un vide en partie inférieure d'une profondeur d'au moins 0,30, d'une largeur d'au moins 0,60m et d'une hauteur d'au moins 0,70m. Le choix et le positionnement de la robinetterie permet un usage complet du lavabo en position assis. / Corps d'état: Plomberie - Sanitaire - Chauffage - Ventilation	Léger



N°	Solutions	Nature de la solution
2	<p>Créer un cabinet d'aisances accessible mixte à proximité du bloc sanitaires publics et accessible directement depuis les parties communes. Un cabinet d'aisances adapté est un espace comportant : un espace d'usage horizontal d'1,30 x 0,80 m situé latéralement à la cuvette et en dehors du débattement de la porte, un lave-mains avec une hauteur de son plan supérieur d'au plus 0,85 m, une barre d'appui latérale à la cuvette permettant le transfert et apportant une aide au relevage et située à une hauteur comprise entre 0,70 et 0,80 m, une cuvette avec une surface d'assise à une hauteur comprise entre 0,45 et 0,50 m (abattant inclus), un dispositif placé sur la porte permettant de refermer la porte derrière soi une fois entré, les accessoires présents entre 0,90 et 1,30 m. En complément, un espace de manœuvre demi tour d'un diamètre d'au moins 1,50 m doit être présent de préférence dans le volume ou à défaut être situé à l'extérieur à proximité de la porte. Un panneau de signalisation indique que le cabinet est utilisable par tous. / Corps d'état: Plomberie - Sanitaire - Chauffage - Ventilation</p>	Lourd

Schémas illustrant des exemples de dispositions techniques satisfaisantes pour répondre à l'objectif réglementaire

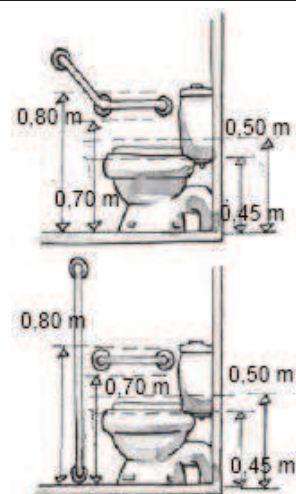
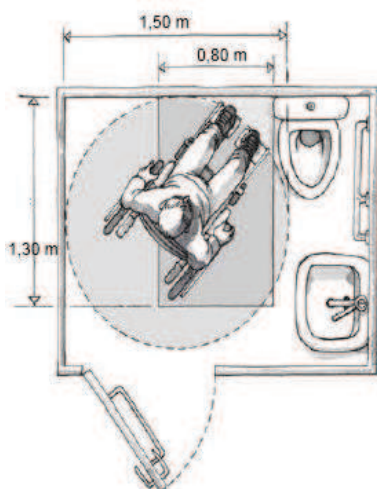
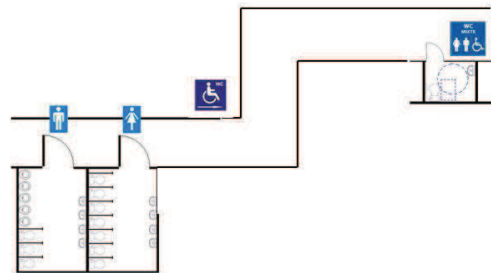
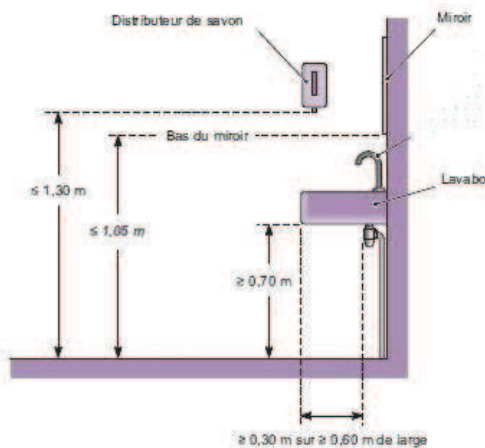



Rapport n° 000771741500082 - version 1





Mission(s) : ADAP

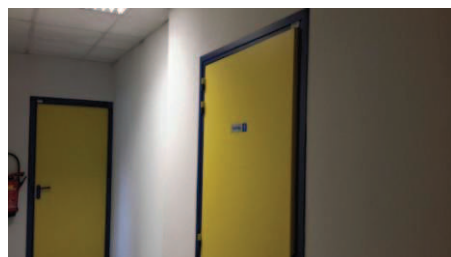
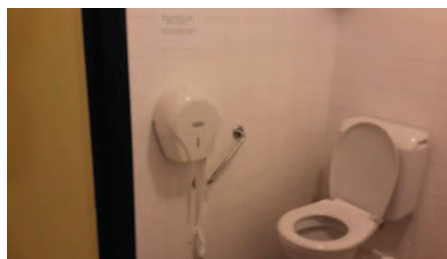
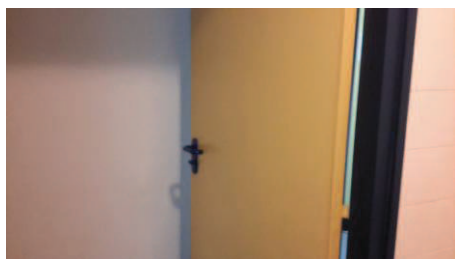

### Fiche n°8

Localisation:	Centre médical psychologique
	Sanitaires mixte
	Etage 1
	WC handicapé
Maillon:	Utiliser les fonctionnalités des étages



N°	Sur la chaîne	Obstacles	Seuils d'accessibilité			
						
1	NON	Absence d'une barre de tirage pour refermer la porte.	3	4	4	4
2	NON	Absence d'une barre d'appui latérale coudée	2	4	4	4
3	NON	Les cabinets d'aisances adaptés ne sont pas repérés	2	4	4	4

N°	Solutions	Nature de la solution
1	Installer une barre de tirage horizontale au milieu de la porte permettant de refermer la porte derrière soi une fois entré / Corps d'état: Serrurerie - Métallerie - Menuiseries Métalliques	Léger



N°	Solutions	Nature de la solution
2	Poser une barre d'appui latérale coudée située à côté de la cuvette à une hauteur comprise entre 0,70 et 0,80 m. / Corps d'état: Serrurerie - Métallerie - Menuiseries Métalliques	Léger
3	Poser une signalisation adaptée (symbole international de l'handicap) / Corps d'état: Signalétique	Léger



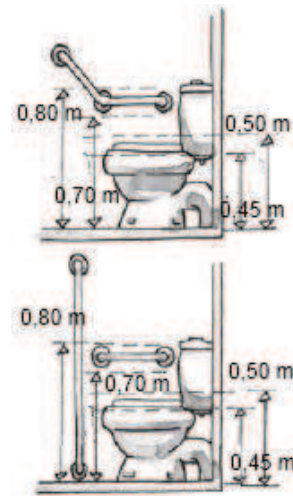
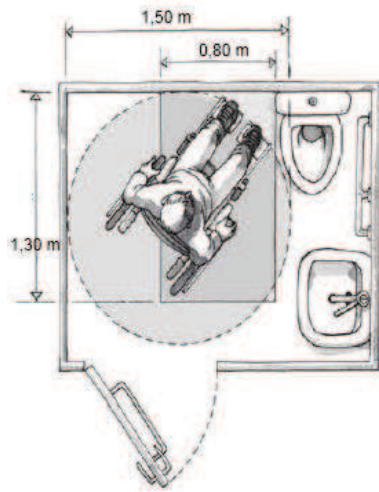

Schémas illustrant des exemples de dispositions techniques satisfaisantes pour répondre à l'objectif réglementaire



WC adapté

### Fiche n°9

Localisation:	Centre médical psychologique
	Sanitaires mixte
	Etage 1
	hall d'entrée
Maillon:	Utiliser les fonctionnalités des étages

N°	Sur la chaîne	Obstacles	Seuils d'accessibilité			
						
1	NON	Absence de signalisation indiquant l'emplacement des sanitaires adaptés	2	4	4	4

N°	Solutions	Nature de la solution
1	Poser une signalisation d'orientation depuis l'entrée du bâtiment / Corps d'état: Signalétique	Léger





Schémas illustrant des exemples de dispositions techniques satisfaisantes pour répondre à l'objectif réglementaire

WC adapté

### Fiche n°10

Localisation:	Centre médical psychologique
	Bureau
	Etage 1
	Bureau accueil Bureau consultation
Maillon:	Utiliser les fonctionnalités des étages



N°	Sur la chaîne	Obstacles	Seuils d'accessibilité			
						
1	NON	L'équipement ou partie du mobilier pour lire, écrire ou utiliser un clavier n'est pas accessible aux personnes handicapées	2	4	4	4



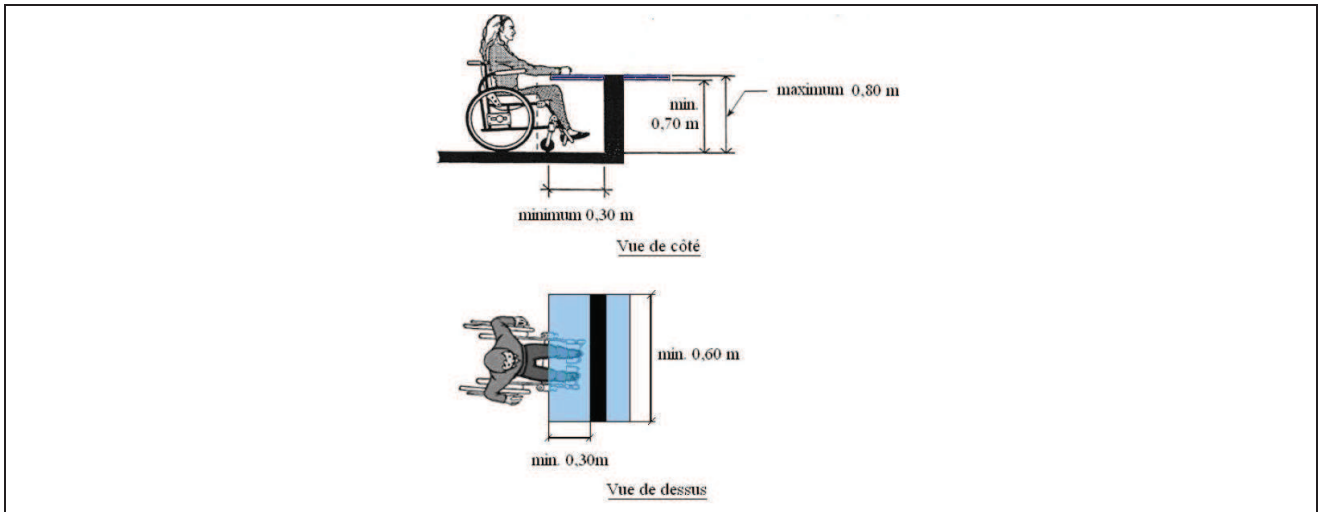

N°	Solutions	Nature de la solution
1	Remplacer ou modifier le mobilier par au moins un mobilier accessible. Il est accessible par un cheminement d'une largeur d'au moins 1,20 m, comporte à son droit un espace d'usage horizontal de 1,30 x 0,80 m. Le mobilier nécessitant de lire un document, écrire ou utiliser un clavier présente un plan supérieur à une hauteur d'au plus 0,80 m et un vide en partie inférieure avec une profondeur d'au moins 0,30 m, une largeur d'au moins 0,60 m et une hauteur d'au moins 0,70 m. Il est repéré par un contraste visuel ou un éclairage (Commentaire: vide partie inférieure) / Corps d'état: Revêtements et aménagements intérieurs	Léger



### Fiche n°11

Localisation:	Centre médical psychologique
	Bureau
	Etage 1
	Bureau médical Bureau psychologique
Maillon:	Utiliser les fonctionnalités des étages



N°	Sur la chaîne	Obstacles	Seuils d'accessibilité			
						
1	NON	L'équipement ou partie du mobilier pour lire, écrire ou utiliser un clavier n'est pas accessible aux personnes handicapées	2	4	4	4

N°	Solutions	Nature de la solution
1	Remplacer ou modifier le mobilier par au moins un mobilier accessible. Il est accessible par un cheminement d'une largeur d'au moins 1,20 m, comporte à son droit un espace d'usage horizontal de 1,30 x 0,80 m. Le mobilier nécessitant de lire un document, écrire ou utiliser un clavier présente un plan supérieur à une hauteur d'au plus 0,80 m et un vide en partie inférieure avec une profondeur d'au moins 0,30 m, une largeur d'au moins 0,60 m et une hauteur d'au moins 0,70 m. Il est repéré par un contraste visuel ou un éclairage (Commentaire: Hauteur partie basse non conforme) / Corps d'état: Revêtements et aménagements intérieurs	Léger

